



Genuine product

ИНСТРУКЦИЯ ПО УСТАНОВКЕ ВАНН



ОБЩИЕ СВЕДЕНИЯ

Изделие предназначено для принятия водных процедур. Производитель оставляет за собой право вносить изменения в конструкцию изделия без предварительного уведомления покупателя.

ТЕХНИЧЕСКИЕ ХАРАКТЕРИСТИКИ

- Материал ванны – акрил;
- Диаметр сливного отверстия – 50 мм;
- Каркас ванны – стальной профиль 25 x 25 мм с толщиной стенки 1,2 мм;
- Температура подаваемой горячей воды – не выше 50°C;
- Максимальная нагрузка – 800 кг.

ЗАПРЕЩЕНО!

- Использовать изделие не по назначению и вне помещений;
- Подвергать изделие воздействию прямых солнечных лучей;
- Принимать ванну в состоянии алкогольного или наркотического опьянения;
- Подвергать изделие механическим повреждениям любого рода;
- Применять избыточную силу к комплектующим изделия в процессе монтажа и эксплуатации;
- Использовать изделие без присмотра людям с ограниченными возможностями здоровья;
- Использовать абразивные и/или химически агрессивные чистящие средства.

ТРАНСПОРТИРОВКА И ХРАНЕНИЕ

- Изделия должны транспортироваться крытым транспортом;
- К моменту начала монтажа, изделие должно принять комнатную температуру;
- После покупки товара, для постановки его на сервисное обслуживание, необходимо хранить товар в заводской упаковке.

РЕКОМЕНДАЦИИ ПОКУПАТЕЛЮ

- Проверить целостность и комплектность изделия в момент получения;
- Максимально завершить все ремонтно-отделочные работы в помещении на момент монтажа;
- Использовать для чистки мягкую ткань, жидкие чистящие средства без абразивных и химически агрессивных компонентов;
- Обратиться за услугами монтажа и сервисного обслуживания продукции в авторизованный сервисный центр или иным специалистам, имеющим соответствующую квалификацию.

КОМПЛЕКТАЦИЯ ИЗДЕЛИЯ

Ванна	1 шт
Стальной, окрашенный каркас ванны с крепежом включая: • крепеж панелей (опционально) • пакет с креплением ванны к стене (шуруп-костыль 5 шт + дюбель 5 шт)	1 комп
Фронтальная панель (опционально)	1 шт
Торцевая панель (опционально)	1/2 шт
Слив-перелив воды с гидрозатвором и запорным клапаном (опционально)	1 шт

РЕКОМЕНДОВАННЫЙ ИНСТРУМЕНТ ДЛЯ МОНТАЖА



ПОРЯДОК УСТАНОВКИ ВАННЫ

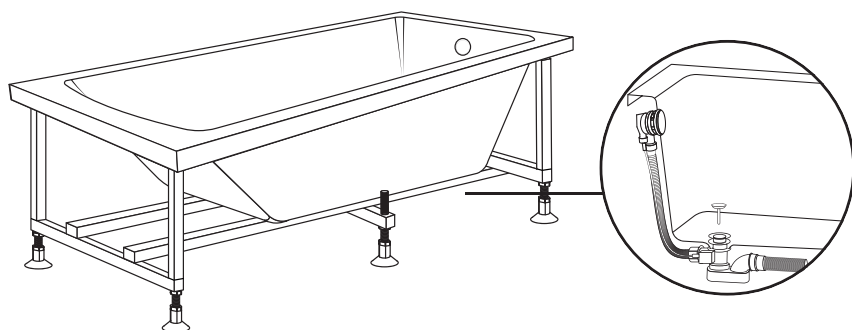

ВАРИАНТЫ КРЕПЛЕНИЯ ПАНЕЛЕЙ:

КРЕПЛЕНИЕ САМОРЕЗАМИ:

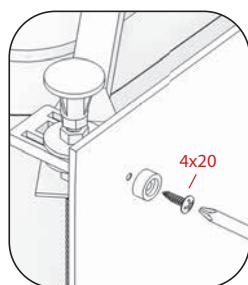
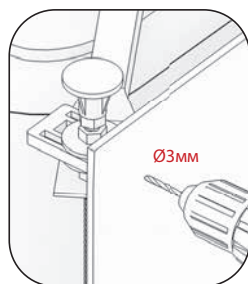

КРЕПЛЕНИЕ МАГНИТАМИ:

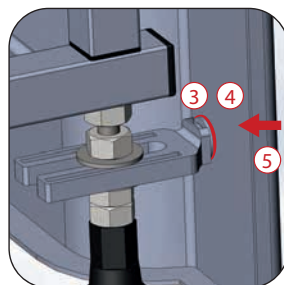
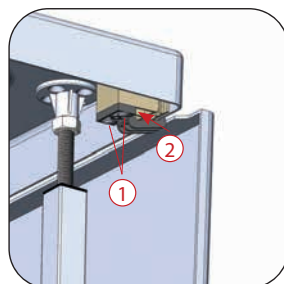





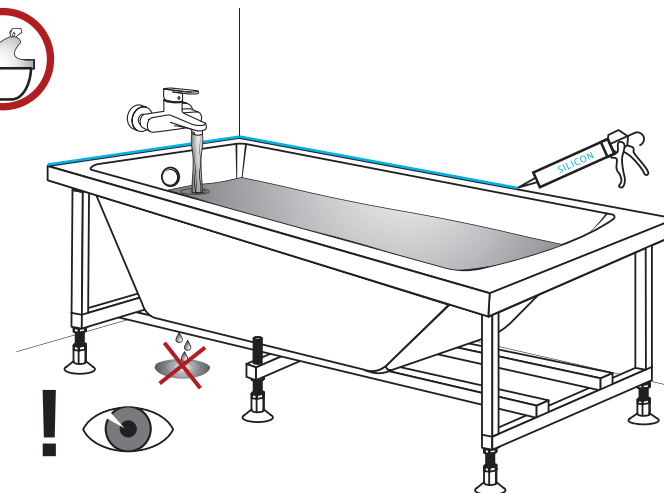
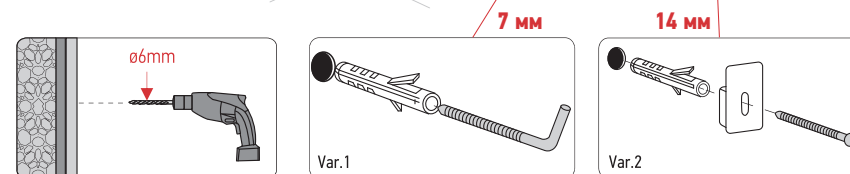
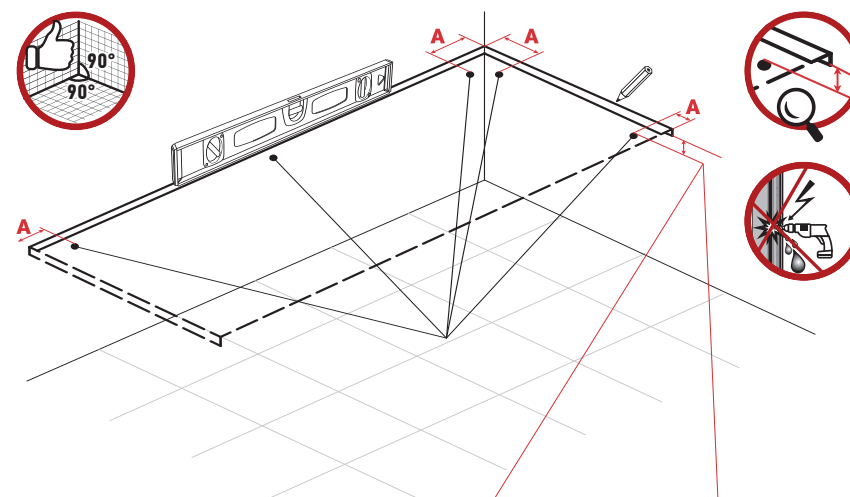









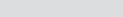

- 1 Установить кронштейн двумя саморезами.
- 2 Вставить верхнюю загнутую часть панели ванны между кронштейном и площадкой его крепления.
- 3 Обозначьте область прилегания магнита к панели. Обезжирьте ее спиртом.
- 4 Снимите защитную пленку с ответной части магнита.
- 5 Нажмите на панель снаружи для лучшего приклеивания ответной части магнита к панели.

ПОРЯДОК УСТАНОВКИ ВАННЫ



КАРКАСЫ 12, 15, 16, 17, 18

Позиция на схеме	Наименование	Каркас для ванн 120		Каркас для ванн 150		Каркас для ванн 160		Каркас для ванн 170		Каркас для ванн 180	
		КТ12		КТ15		КТ16		КТ17		КТ18	
		размер	кол-во	размер	кол-во	размер	кол-во	размер	кол-во	размер	кол-во
1	Профиль стоечный 	350	4	350	4	350	4	350	4	350	4
2	Профиль продольный 	1 120	2	1 430	2	1 530	2	1 630	2	1 730	2
3	Профиль опорный боковой 	670	2	670	2	670	2	670	2	730	2
4	Профиль опорный центральный 			590	1	590	1	590	1	670	1
5	Профиль стоечный S образный 									350	2
6	Шпилька M12 200 мм (низ) 		4		6		6		6		6
7	Шпилька M12 180 мм (верх) 		4		4		4		4		6
8	Гайка M12 		12		18		18		18		18
9	Ножка АВ пластик (низ) 		4		6		6		6		6
10	Опора пластик (верх) 		4		4		4		4		6
11	Шайба А8 		8		10		10		10		10
12	Шайба-гровер М8 		8		10		10		10		10
13	Болт М8х50 				2		2		2		2
14	Болт М8х60 		4		4		4		4		4
15	Гайка М8 		4		4		4		4		4
	Саморез 3,5х19 		8		8		8		8		12
	Саморез 3,5х41 		6		8		8		8		8
	Крепление к стене 		5		5		5		5		5
	Дюбель М6х50 		5		5		5		5		5

КАРКАСЫ VINO















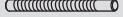



Позиция на схеме	Наименование	Каркас для ванн VINO15		Каркас для ванн VINO17	
		КТVINO15		КТVINO17	
		размер	кол-во	размер	кол-во
1	Профиль стоечный 	350	4	350	4
2	Профиль продольный 	1 430	2	1 630	2
3	Профиль опорный горизонтальный (голова) 	730	1	750	1
4	Профиль опорный центральный 	670	1	670	1
5	Профиль опорный горизонтальный (ноги) 	590	1	610	1
6	Шпилька M12 (низ) 	200	6	200	6
7	Шпилька M12 (верх) 	180	4	180	4
8	Гайка M12 		18		18
9	Ножка АВ пластик (низ) 		6		6
10	Опора пластик (верх) 		4		4
11	Шайба А8 		10		10
12	Шайба-гровер А8 		10		10
13	Болт М8х50 		2		2
14	Болт М8х60 		4		4
15	Гайка М8 		4		4
	Саморез 3,5х19 		8		8
	Саморез 3,5х41 		8		8
	Крючок Г-образный 4х50 		5		5
	Дюбель М6х50 		5		5

СХЕМА СБОРКИ УЗЛОВ КАРКАСА ВАНН 120, 150, 160, 170, 180

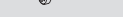

СХЕМА СБОРКИ УЗЛОВ КАРКАСА ВАНН VINO



КАРКАСЫ IVA

Позиция на схеме	Наименование	Картонный образ	Каркас для ванн IVA15		Каркас для ванн IVA16	
			КТIVA15		КТIVA16	
			размер	кол-во	размер	кол-во
1	Профиль продольный		1 650	1	1 750	1
2	Профиль опорный		730	1	780	1
3	Профильопорный		350	1	330	1
4	Профиль стоечный		450	3	450	3
6	Шпилька M12 (верх)		100	2	100	2
7	Шпилька M12 (низ)		150	7	150	7
8	Гайка M12			16		16
9	Опора пластик (верх)			3		3
10	Ножка пластик (низ)			6		6
11	Шайба A12			2		2
12	Шайба-гровер A12			2		2
13	Болт M12x50			2		2
14	Саморез 3,5x19			6		6
15	Саморез 3,5x41			5		5
	Крючок Г-образный 4x50			5		5
	Дюбель М6x50			5		5

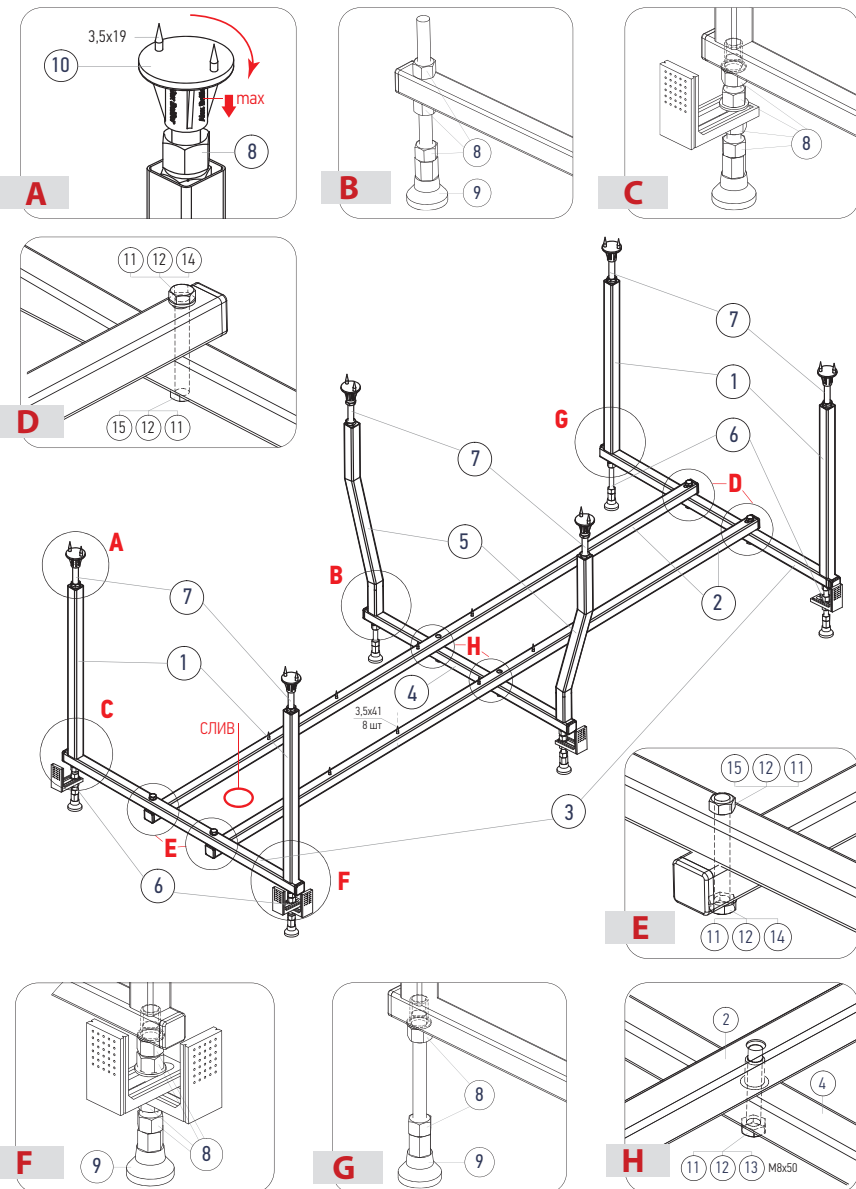
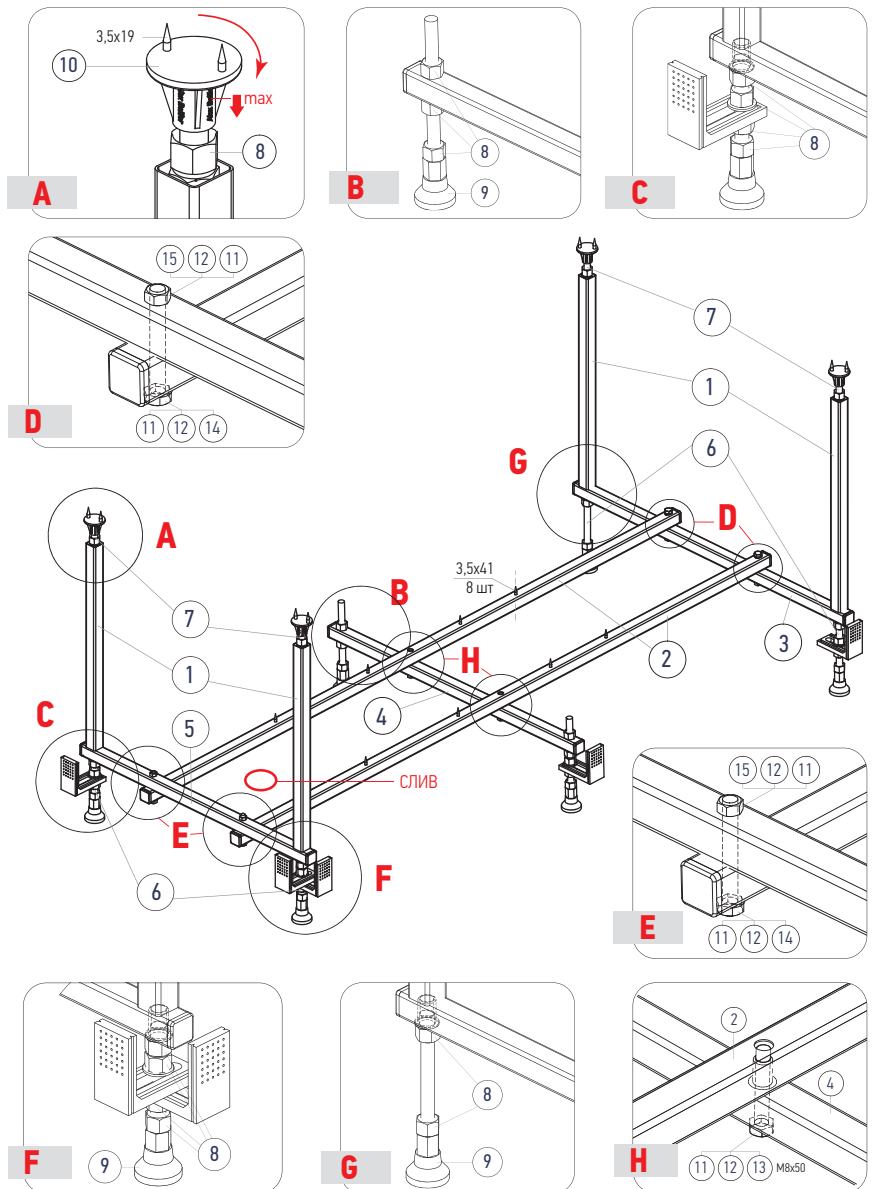
СХЕМА СБОРКИ УЗЛОВ КАРКАСА ВАНН IVA

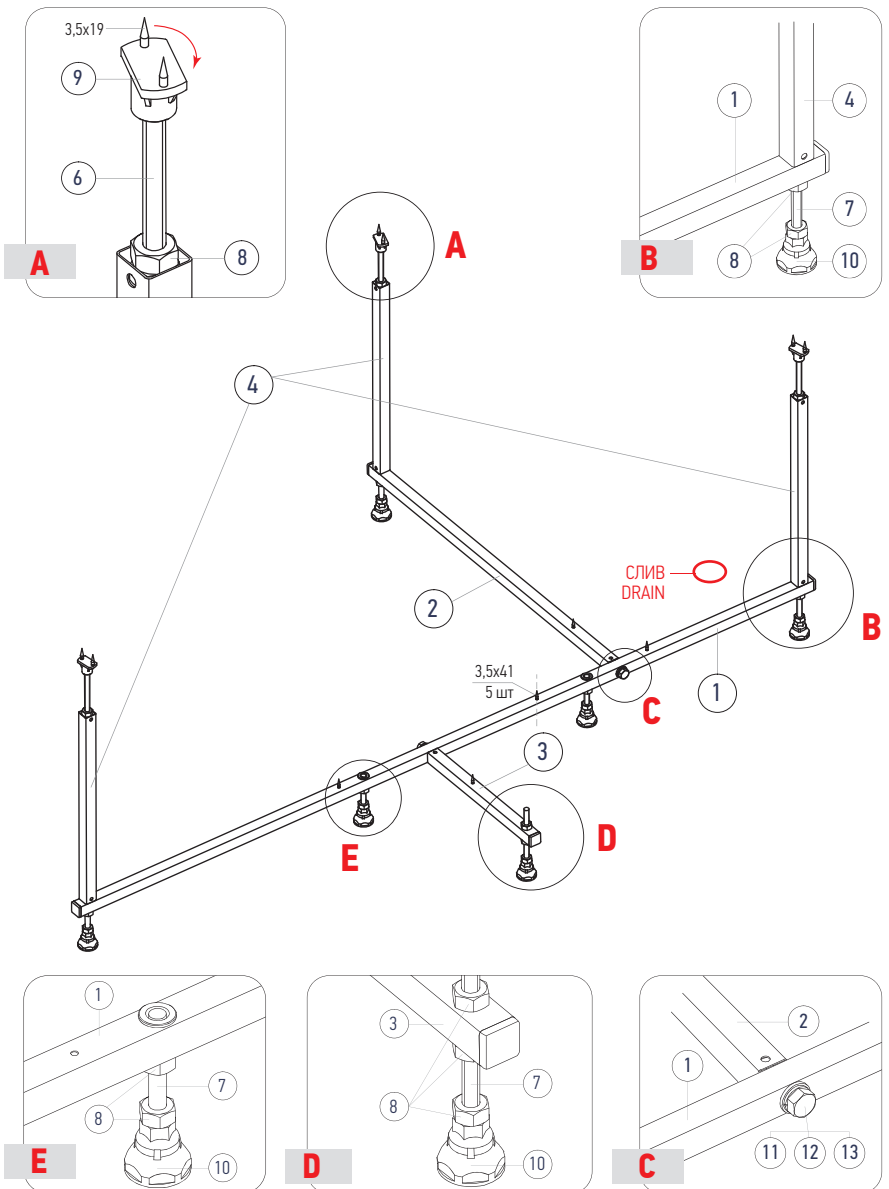

ГАРАНТИЙНЫЕ ОБЯЗАТЕЛЬСТВА

Гарантия Производителя на ванну составляет 10 лет с даты продажи. Гарантия на комплектующие 2 года.

Для проведения гарантийного обслуживания покупатель обязан обеспечить свободный доступ к изделию.

Гарантия не распространяется на недостатки товара, которые возникли в следствие обстоятельств, не зависящих от производителя:

- на продукцию, используемую в общественных местах;
- на дефекты, связанные с неправильной установкой и / или нарушением правил эксплуатации;
- на дефекты и неисправности, вызванные плохим качеством водопроводной воды и коррозией труб;
- на повреждения, возникшие в результате стихийных бедствий;
- на повреждения, вызванные использованием средств по уходу, не предназначенных для данного изделия.

ГАРАНТИЙНЫЙ ТАЛОН

Модель _____

Продавец _____

Дата продажи «__» _____ 20__

С гарантийными обязательствами ознакомлен. Комплектность поставки изделия проверил.
Товар видимых механических повреждений не имеет.

Покупатель _____